

Varenummer: 2314450566
 Beskrivelse: E+G kunststof hjul
 RE.F8-125-SBL-N - Drejeligt konsol u/bremse i Galvaniseret stål

Mål

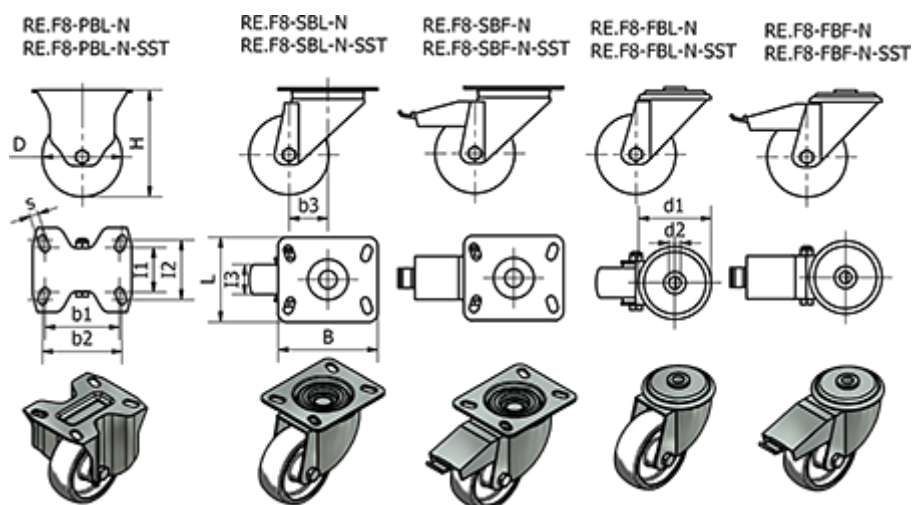

= -	Dynamisk belastning (N) = 2200	Rullemodstand (N) = 2000
B = 100	H = 156	s = 9
b1 = 75	l1 = 45	Type = RE.F8-125-SBL-N
b2 = 80	l2 = 60	Vægt (g) = 890
b3 = 37	l3 = 38	
D = 125	Kode = 450566	
d1 =	L = 85	
d2 =	R =	